

# FUNDAMENT- LÖSUNGEN



passend für:



Neo



HighLine®



Panorama®



AvantGarde®  
AvantGarde®ECO



Europa



Geräteschrank



MiniGarage





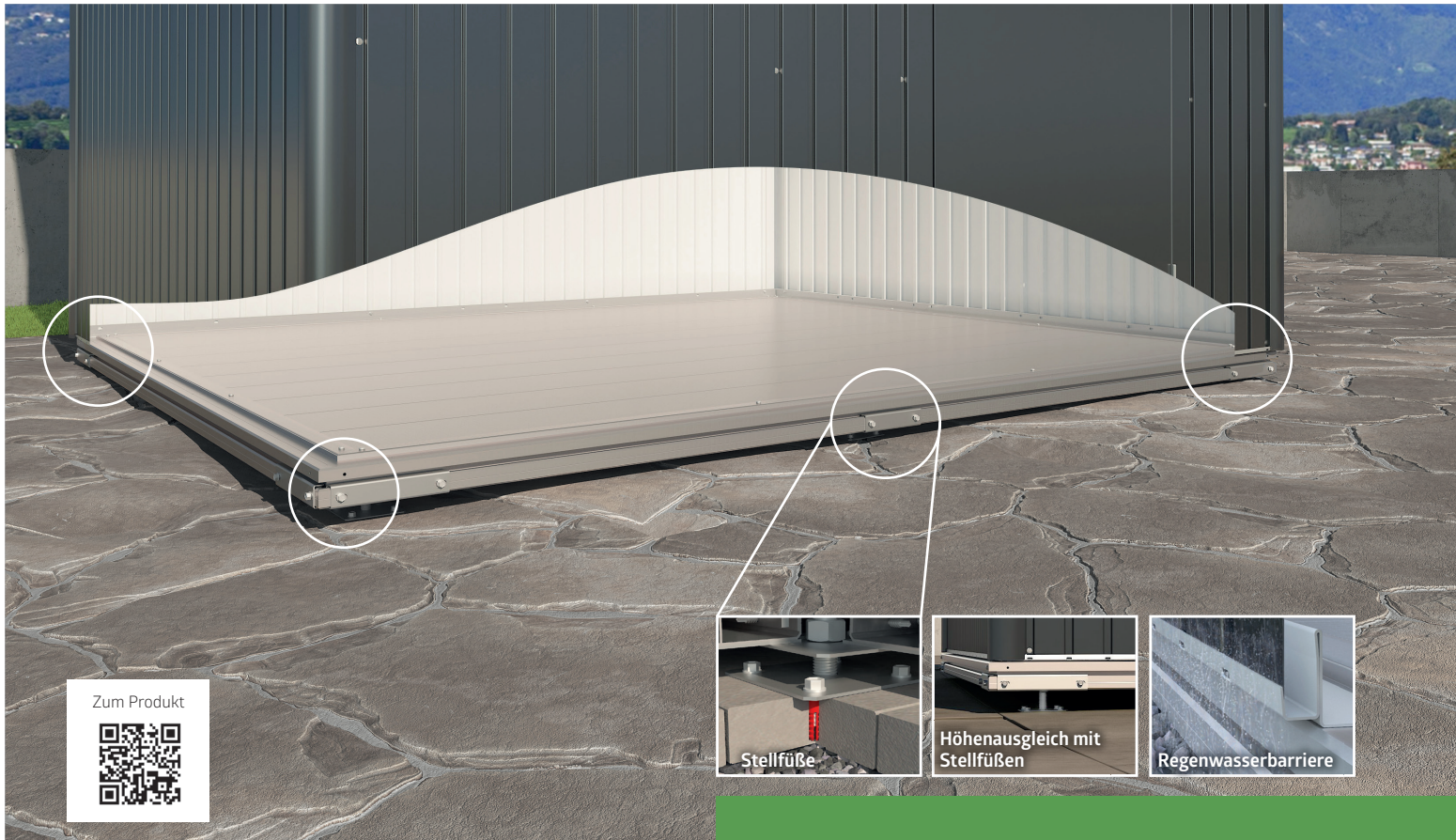

Zum Produkt

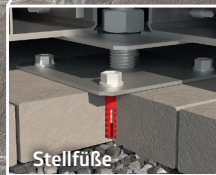

Stellfüße



Höhenausgleich mit Stellfüßen



Regenwasserbarriere

# SmartBase

## Perfekter Boden für festen Untergrund

Das Biohort SmartBase-Fundament ist das ideale Fundament für uneben betonierte oder gepflasterte Flächen. Es besteht aus hochwertigen Aludielen, einem speziellen Fundamentrahmen und höhenverstellbaren Stellfüßen. So können leichte Bodenunebenheiten von bis zu 4 cm ausgeglichen werden.

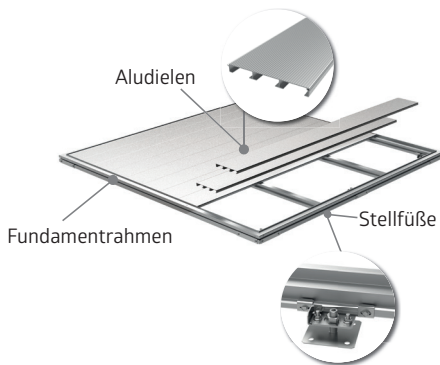

**Montagedauer:** 1 – 2 Stunden zu zweit (je nach handwerklichem Geschick und Produkt). **Werkzeug\*:** Wasserwaage, Bohrmaschine, Bohrer Ø 9 mm, Gabelschlüssel SW13 und SW24.

**1. Montage des Rahmens:** Eckkonsolen und Konsolen an Streben und Rahmen befestigen.

**3. Stellfüße befestigen:** Stellfüße mit dem Untergrund verschrauben

**2. Stellfüße anbringen:** Montage der Stellfüße und Adapterplatten am Rahmen. Rahmenkonstruktion mit Wasserwaage ausrichten.

**4. Boden verlegen:** Aludielen einsetzen und befestigen.

\*nicht im Lieferumfang enthalten

## Vorzüge

- Ausgleich von Unebenheiten durch Stellfüße
- bei Bedarf leicht zu entfernen
- exakte Abstimmung auf alle Biohort Gerätehäuser, Geräteschränke und die MiniGarage
- Sturmsicherheit
- Belastbarkeit max. 200 kg/m<sup>2</sup>

## Grundausrüstung:

- Aludielen mit gerillter Oberfläche
- speziell konzipierter Fundamentrahmen
- feuerverzinkte Stellfüße
- Stellfüße mit Höhenausgleich
- integrierte Wasserbarriere zum Schutz vor Wassereintritt

**Alu-Bodenrahmen und Alu-Bodenplatte sind nicht mehr erforderlich!**



1.

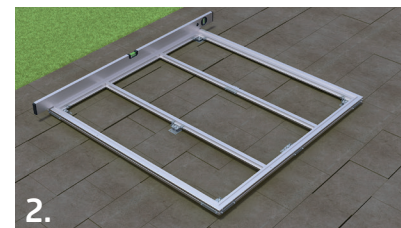

2.

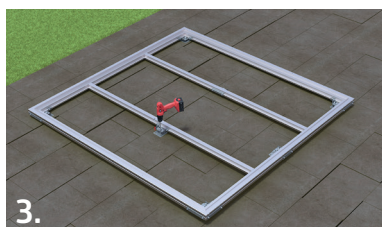

3.



4.



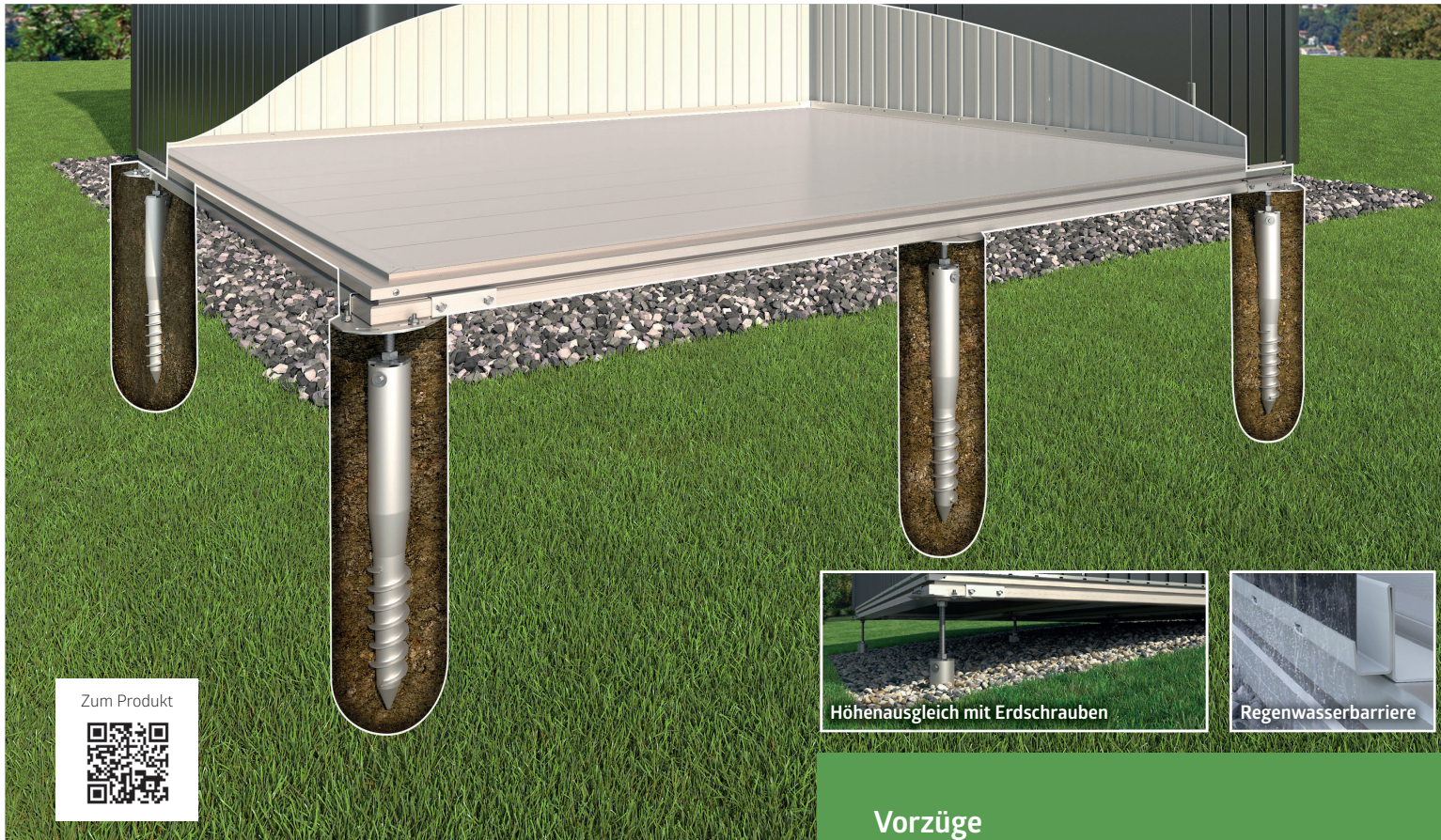

# SmartBase<sup>PLUS</sup>

## Optimaler Boden für Hangneigungen und Wiesen

Im Unterschied zum SmartBase-Fundament beinhaltet das patentierte System SmartBase<sup>PLUS</sup> Erdschrauben anstelle der Stellfüße. Diese werden direkt in das Erdreich geschraubt und können Gefälle bis zu 15 cm ausgleichen (für größere Höhenunterschiede sind Verlängerungen auf Anfrage erhältlich). Hierfür sollte der Boden kompakt und frei von großen Steinen sein.

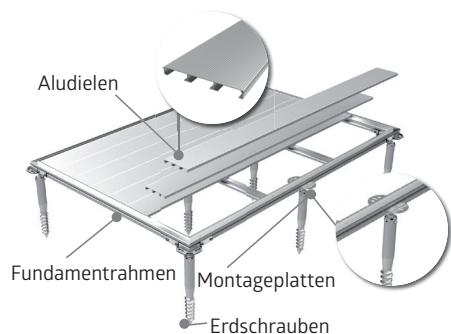

**Montagedauer:** 2 – 4 Stunden zu zweit (je nach handwerklichem Geschick und Produkt).  
**Werkzeug\*:** Schlagbohrmaschine, Bohrer Ø 40 x 570 mm, Wasserwaage, Bohrmaschine, Gabelschlüssel SW13 und SW24, Schaufel.

- 1. Bauplatz vorbereiten:** Rasenfläche mit dem Spaten ca. 10 cm tief ausheben und Bohrlöcher für die Erdschrauben markieren.
- 2. Erdschrauben eindrehen:** Löcher mit Schlagbohrmaschine vorbohren und Erdschrauben mit mitgeliefertem Werkzeug eindrehen.

- 3. Montageplatten anbringen:** Montageplatten mit Erdschrauben verbinden und mit der Wasserwaage ausrichten.
- 4., 5., 6. Rahmen und Aludielen befestigen:** Rahmen und Verbindungsstreben positionieren und mit dem Befestigungsmaterial fixieren. Aludielen einsetzen und befestigen.

\*nicht im Lieferumfang enthalten

### Vorzüge

- wenig Bodenaushub
- kein Schotterfrostkoffer erforderlich
- Ausgleich von Unebenheiten mit Erdschrauben
- bei Bedarf leicht zu entfernen
- exakte Abstimmung auf alle Biohort Gerätehäuser, Geräteschränke und die MiniGarage
- Sturmsicherheit
- Belastbarkeit max. 200 kg/m<sup>2</sup>

### Grundausrüstung:

- Aludielen mit gerillter Oberfläche
- speziell konzipierter Fundamentrahmen
- feuerverzinkte Erdschrauben
- mehrfach verstellbare Montageplatten
- inklusive Handeindrehwerkzeug
- integrierte Wasserbarriere zum Schutz vor Wassereintritt

**Alu-Bodenrahmen und Alu-Bodenplatte sind nicht mehr erforderlich!**

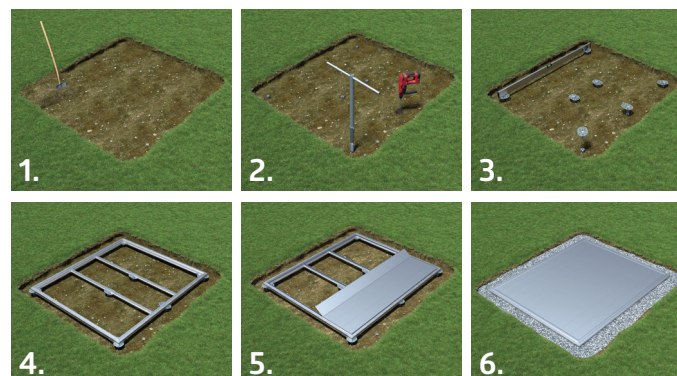



# Alternative Fundamentlösungen

Weitere Details:  
[biohort.com/fundament](http://biohort.com/fundament)

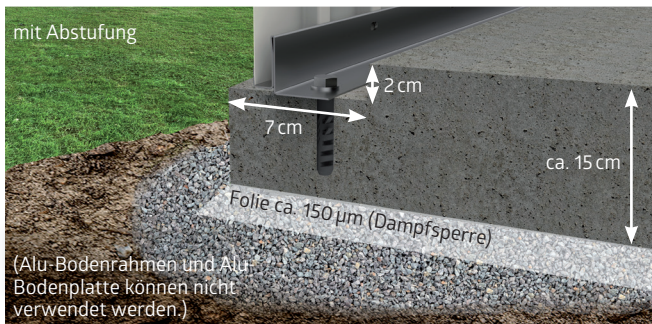

## Betonfundament

Eine armierte Beton-Fundamentplatte im Schotterbett ist ein optimales, aber auch teures Fundament. Auch bei dieser Fundamentvariante müssen Sie konstruktiv dafür sorgen, dass am Boden kein Wasser in das Gerätehaus eindringen kann. Die abgesetzte Fundamentplatte mit einer umlaufenden Stufe von 2 cm x 7 cm ist dafür die ideale Ausführung (Alu-Bodenrahmen und Alu-Bodenplatte können nicht verwendet werden).

Alternativ zum Betonfundament mit der stufenförmigen Oberfläche kann auch eine durchgehend ebene Betonplatte gegossen werden. Der als Zubehör erhältliche Alu-Bodenrahmen erleichtert den Ausgleich eventueller Bodenunebenheiten. Der Alu-Bodenrahmen ermöglicht auch die Verwendung der Alu-Bodenplatte und eine Unterfütterung mit XPS-Hartschaumplatten (nicht im Lieferumfang).

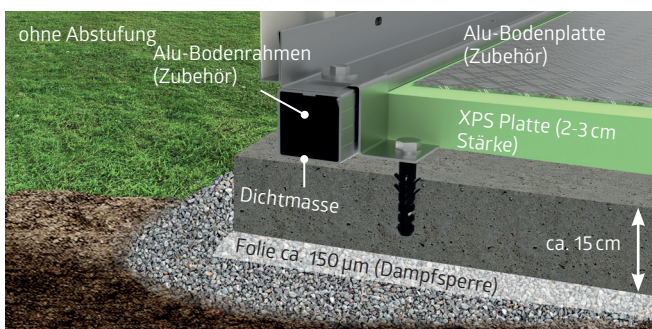

## Punktfundament

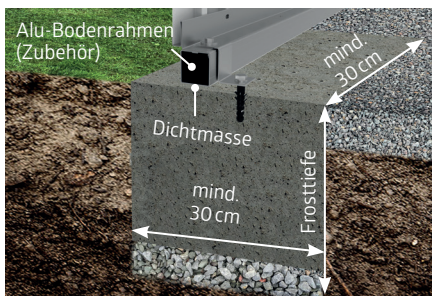

### Biohort Alu-Bodenrahmen mit einem Punktfundament

Eine weitere Möglichkeit, Gartenhäuser von Biohort auf sehr unebenem und nachgiebigem Boden waagrecht und sturmsicher aufzustellen, ist ein Punktfundament in Verbindung mit einem Biohort-Bodenrahmen. Die Fundamentpunkte sind an den vorgegebenen Stellen mit mind. 30 x 30 cm Seitenlänge herzustellen. Der Erdaushub für die Fundamente muss ausreichend tief (frostsicher) sein.

## Gehwegplatten

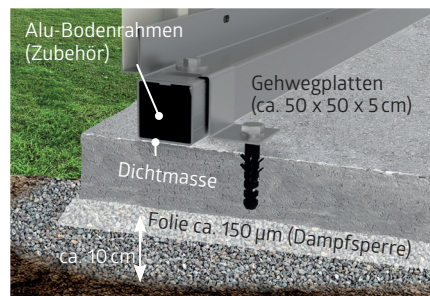

### Biohort Alu-Bodenrahmen auf Betonplatten

Eine gute und preiswerte Lösung sind im Splittbett verlegte Gehwegplatten. Diese Platten sind im Fachhandel in verschiedenen Oberflächen und Farben erhältlich. Wir empfehlen unbedingt die Verwendung des Alu-Bodenrahmens.

## Bodenrahmen

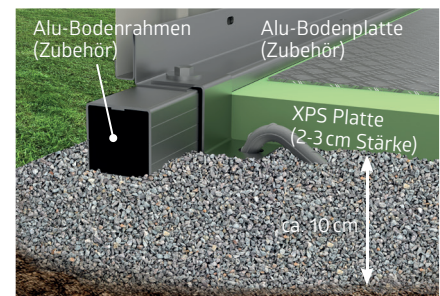

### Biohort Alu-Bodenrahmen und Alu-Bodenplatte auf Splittbett

Mit dem Alu-Bodenrahmen (Zubehör) können Sie das Gerätehaus auch auf einem Splittbett aufstellen und sturmsicher verankern (Bodenanker liegen bei). Die Alu-Bodenplatte (Zubehör) dient als funktioneller Boden und wird mit XPS-Hartschaumplatten unterfüttert (nicht im Lieferumfang).





## Qualität

- feuerverzinkte Stahlblech-Erdschrauben / Stellfüße
- Rahmenprofile aus Aluminium
- hochwertige Aludielen mit gerillter Oberfläche
- lebenslange Wartungsfreiheit



## Montage

- schneller Aufbau
- sofortiger Aufbau des Gerätehauses nach Montage möglich
- bei Bedarf leicht zu entfernen
- exakte Abstimmung auf alle Biohort Gerätehäuser und Geräteschränke und die MiniGarage
- Montageservice auf Anfrage



## Funktionalität

- integrierte Wasserbarriere zum Schutz vor Wassereintritt
- Ausgleich von Bodenunebenheiten und Hangneigungen (für größere Höhenunterschiede sind Verlängerungen auf Anfrage erhältlich)
- für alle tragfähigen Bodenarten geeignet

## Technische Daten



Neo



HighLine®



Panorama®



AvantGarde®  
AvantGarde®ECO



Europa



Geräteschrank



MiniGarage

Fundament / Zubehör			Fundamentmaße	Alu-Bodenrahmen	Alu-Bodenplatte	SmartBase	SmartBase <sup>PLUS</sup>
passend für			B x T (cm)	EAN-Code	EAN-Code	EAN-Code	EAN-Code
<b>Neo</b>							
	1A		171 x 171	9003414 <b>41014</b> 5	9003414 <b>48014</b> 8	9003414 <b>43950</b> 4	9003414 <b>43450</b> 9
	1B / 2A		171 x 227	9003414 <b>41024</b> 4	9003414 <b>48024</b> 7	9003414 <b>43954</b> 2	9003414 <b>43454</b> 7
	1C / 3A		171 x 283	9003414 <b>41034</b> 3	9003414 <b>48034</b> 6	9003414 <b>43955</b> 9	9003414 <b>43455</b> 4
	1D / 4A		171 x 339	9003414 <b>41044</b> 2	9003414 <b>48044</b> 5	9003414 <b>43956</b> 6	9003414 <b>43456</b> 1
	2B		227 x 227	9003414 <b>41040</b> 4	9003414 <b>48040</b> 7	9003414 <b>43918</b> 4	9003414 <b>43418</b> 9
	2C / 3B		227 x 283	9003414 <b>41054</b> 1	9003414 <b>48054</b> 4	9003414 <b>43960</b> 3	9003414 <b>43460</b> 8
	2D / 4B		227 x 339	9003414 <b>41067</b> 1	9003414 <b>48064</b> 3	9003414 <b>43962</b> 7	9003414 <b>43462</b> 2
	3C		283 x 283	9003414 <b>41074</b> 9	9003414 <b>48074</b> 2	9003414 <b>43965</b> 8	9003414 <b>43465</b> 3
	3D / 4C		283 x 339	9003414 <b>41084</b> 8	9003414 <b>48084</b> 1	9003414 <b>43970</b> 2	9003414 <b>43470</b> 7
	4D		339 x 339	9003414 <b>41094</b> 7	9003414 <b>48094</b> 0	9003414 <b>43974</b> 0	9003414 <b>43474</b> 5
<b>HighLine®</b>	<b>Panorama®</b>	<b>AvantGarde® AvantGarde®ECO</b>		<b>Alu-Bodenrahmen</b>	<b>Alu-Bodenplatte</b>	<b>SmartBase</b>	<b>SmartBase<sup>PLUS</sup></b>
				EAN-Code	EAN-Code	EAN-Code	EAN-Code
H1 / HS	P1		137 x 257	9003414 <b>41022</b> 0	9003414 <b>48022</b> 3	9003414 <b>43952</b> 8	9003414 <b>43452</b> 3
H2	P2	A3 / A5	257 x 177	9003414 <b>41041</b> 1	9003414 <b>48041</b> 4	9003414 <b>43958</b> 0	9003414 <b>43458</b> 5
H3	P3	A6	257 x 217	9003414 <b>41042</b> 8	9003414 <b>48042</b> 1	9003414 <b>43963</b> 4	9003414 <b>43463</b> 9
H4	P4	A7	257 x 257	9003414 <b>41051</b> 0	9003414 <b>48051</b> 3	9003414 <b>43968</b> 9	9003414 <b>43468</b> 4
H5	P5		257 x 297	9003414 <b>41062</b> 6	9003414 <b>48062</b> 9	9003414 <b>43973</b> 3	9003414 <b>43473</b> 8
		A1	177 x 177	9003414 <b>41031</b> 2	9003414 <b>48031</b> 5	9003414 <b>43946</b> 7	9003414 <b>43446</b> 2
		A2	177 x 217	9003414 <b>41071</b> 8	9003414 <b>48071</b> 1	9003414 <b>43988</b> 7	9003414 <b>43488</b> 2
		A4	177 x 337	9003414 <b>41081</b> 7	9003414 <b>48081</b> 0	9003414 <b>43976</b> 4	9003414 <b>43476</b> 9
		A8	257 x 337	9003414 <b>41061</b> 9	9003414 <b>48061</b> 2	9003414 <b>43978</b> 8	9003414 <b>43478</b> 3
H6			297 x 297	9003414 <b>41043</b> 5	9003414 <b>48043</b> 8	9003414 <b>43995</b> 5	9003414 <b>43495</b> 0
<b>Europa</b>	<b>Geräte-schrank</b>	<b>MiniGarage</b>		<b>Alu-Bodenrahmen</b>	<b>Alu-Bodenplatte</b>	<b>SmartBase</b>	<b>SmartBase<sup>PLUS</sup></b>
				EAN-Code	EAN-Code	EAN-Code	EAN-Code
1	150		155 x 83	9003414 <b>41010</b> 7	9003414 <b>48010</b> 0	9003414 <b>43901</b> 6	9003414 <b>43401</b> 1
2	150 <sup>LARGE</sup>		155 x 155	9003414 <b>41020</b> 6	9003414 <b>48020</b> 9	9003414 <b>43906</b> 1	9003414 <b>43406</b> 6
3	230 <sup>LARGE</sup>		227 x 155	9003414 <b>41030</b> 5	9003414 <b>48030</b> 8	9003414 <b>43912</b> 2	9003414 <b>43412</b> 7
4			227 x 227	9003414 <b>41040</b> 4	9003414 <b>48040</b> 7	9003414 <b>43918</b> 4	9003414 <b>43418</b> 9
5 / 6			299 x 227	9003414 <b>41050</b> 3	9003414 <b>48050</b> 6	9003414 <b>43923</b> 8	9003414 <b>43423</b> 3
7			299 x 299	9003414 <b>41070</b> 1	9003414 <b>48070</b> 4	9003414 <b>43930</b> 6	9003414 <b>43430</b> 1
2A	230		227 x 83	9003414 <b>41080</b> 0	9003414 <b>48080</b> 3	9003414 <b>43936</b> 8	9003414 <b>43436</b> 3
4A			299 x 155	9003414 <b>41090</b> 9	9003414 <b>48090</b> 2	9003414 <b>43942</b> 9	9003414 <b>43442</b> 4
	90		93 x 83	9003414 <b>41011</b> 4	9003414 <b>48011</b> 7	9003414 <b>43982</b> 5	9003414 <b>43482</b> 0
	190		191 x 83	9003414 <b>41012</b> 1	9003414 <b>48012</b> 4	9003414 <b>43929</b> 0	9003414 <b>43426</b> 4
	190 <sup>LARGE</sup>		191 x 155	9003414 <b>41015</b> 2	9003414 <b>48015</b> 5	9003414 <b>43910</b> 8	9003414 <b>43510</b> 0
		L	122 x 203	9003414 <b>41033</b> 6	9003414 <b>48033</b> 9	9003414 <b>43990</b> 0	9003414 <b>43490</b> 5

Hinweis: Schlagbohrmaschinen können im gut sortiertem Fachhandel ausgeliehen werden, der benötigte Bohrer ist auch bei Biohort erhältlich

Bohrer Ø 40 x 570 mm für SDS-MAX Aufnahme Ø 18 mm (für SmartBase<sup>PLUS</sup>)

9003414 **43410** 3

Hinweis: In Kombination mit einer Zusatztür wird für das SmartBase und das SmartBase<sup>PLUS</sup> ein Zusatzpaket benötigt.

Fundament-Zusatzpaket

9003414 **43505** 6

9003414 **43405** 9

Hinweis: Wird der Bodenrahmen direkt im Splittbett (ca. 10 cm Splitt, ohne Fundament oder Platten) verlegt, werden zur Befestigung im Erdreich Bodenanker benötigt. Die Sturmsicherheit muss kundenseitig sichergestellt werden. Bei Gr. 1, 90, 150: insges. 4 Stk.; bei Gr. 2, 2A, 150<sup>LARGE</sup>, 190, 190<sup>LARGE</sup>, 230: insges. 6 Stk.; bei Gr. GHH, GHP, GHA: Bei Gr. A1, HS, H1, P1, 1A, 1B, 2A, 2B, 3, 4, 5, 6, 4A, 230<sup>LARGE</sup>, MiniGarage: insges. 8 Stk.; bei Gr. H2, P2, A2, H3, P3, A3, A4, A5, A6, 1C, 3A, 1D, 4A, 7: insges. 10 Stk.; bei Gr. H4, P4, H5, P5, H6, A7, A8: insges. 12 Stk.; bei Gr. 2C, 3B, 2D, 4B: insges. 14 Stk.; bei Gr. 3C, 3D, 4C, 4D: insges. 16 Stk. notwendig.

Bodenanker

4-Stück-Packung

9003414 **41004** 6

6-Stück-Packung

9003414 **41006** 0





### Gerätehäuser

Setzen Sie auf Qualität & Langlebigkeit



### Gartenboxen

Outdoorboxen für Garten, Terrasse & Co.



### Fahrrad-Garagen

Fahrräder, Roller & Co sicher verstaut



### Mülltonnen-Boxen

Stylisch, praktisch & wartungsfrei



### Garten-Helfer

Gartendesign in Bestform

Ihr Fachhändler:



Biohort  
steht für  
„Leben im  
Garten“

follow us:

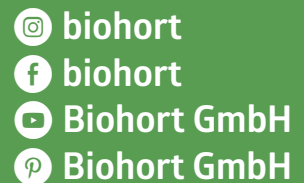

**Biohort GmbH**  
Pürnstein 43, 4120 Neufelden, Österreich  
Tel: +43-7282-7788-0  
E-Mail: [office@biohort.at](mailto:office@biohort.at)  
[www.biohort.com](http://www.biohort.com)

Technische Änderungen, Druckfehler und  
Farbabweichungen vorbehalten.  
ZD012011 - DE